

HDMI 延长器

用户使用说明书

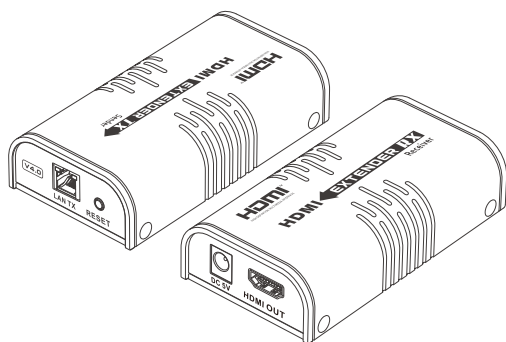

HDMI™
HIGH-DEFINITION MULTIMEDIA INTERFACE

重要安全说明:

1. 安装前请区分HDMI EXTENDER TX发射器和HDMI EXTENDER RX接收器。
2. 在工作过程中，请勿拔插网线。
3. 推荐使用与本产品配套的电源适配器，电源为直流5V，在使用非我公司所配电源前请确认电源参数。

一、产品概述

本HDMI延长器有一个发射器和一个接收器组成。本产品最高支持分辨率为1080p@60Hz，通过单网线可以将HDMI信号延长远至120米。本延长器符合HDCP保护协议。

二、包装清单



HDMI EXTENDER TX发射器×1

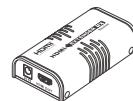

HDMI EXTENDER RX接收器×1

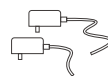

DC5V/1A电源适配器×2



使用说明书×1

备注：此装箱清单为整套机器标准配件，如单独购买HDMI EXTENDER TX 或 HDMI EXTENDER RX配件可能会略有不同。

三、安装要求

1. 来源设备：
带HDMI输出接口的信号源，如DVD、PS3、机顶盒、PC等。

2. 显示设备：

带HDMI输入接口的显示设备，如电视机、投影仪。

3. 线缆：

非屏蔽或屏蔽五类/六类网线（UTP/STP Cat5/5e/6），网线接口标准为IEEE-568B。

四、接口及按键功能说明

1. HDMI EXTENDER TX发射器

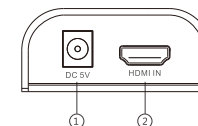

- ① 电源输入接口 (DC5V)
- ② HDMI信号输入接口

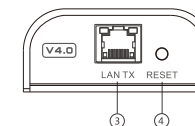

- ③ RJ45信号输出端口
- ④ 复位按键

2. HDMI EXTENDER RX接收器

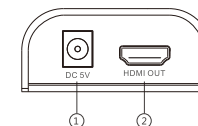

- ① 电源输入接口 (DC5V)
- ② HDMI信号输出接口

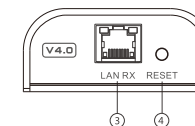

- ③ RJ45信号输入端口
- ④ 复位按键

五、连接与操作

1. 制作网线

IEEE-568B顺序标准：1-橙白，2-橙，3-绿白，4-蓝，5-蓝白，6-绿，7-棕白，8-棕。



2. 连接示意图

2.1 点对点连接，采用CAT6网线可传输120米。

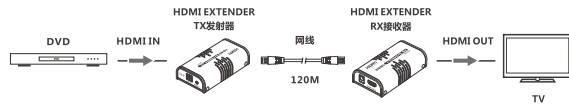

2.2 交换机级联：可以增加网络交换机级联，实现无限延长。

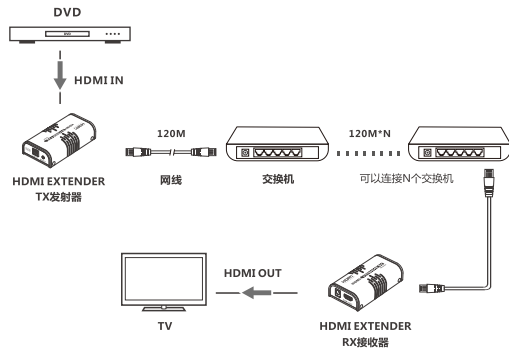

2.3 一对多连接：借助交换机，一个TX端可连接多个RX端实现延长+分配功能。

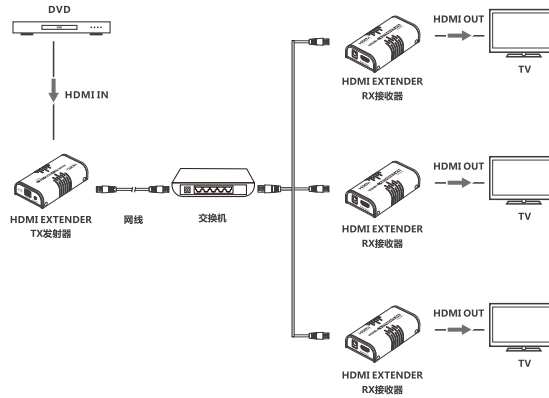

注意：建议在局域网传输中使用千兆（1000Mbps）交换机，级联时百兆交换机不能与千兆交换机混用。

六、常见问题

Q：电视机屏幕显示“Waiting for connection”？

A：请检查TX端电源、交换机电源是否连接好，以及连接的网线是否牢固。

Q：电视机屏幕显示“Please check the TX input signal”？

A：1）请检查TX端是否有HDMI信号输入。

2）尝试信号源与显示设备直连，或尝试更换信号源、HDMI线材再测试。

Q：图像卡、不稳定？

A：1）检查TX端到交换机、交换机到RX以及各级连间的网线长度是否在本产品要求范围内。

2）按一下TX、RX前面面板的“reset”按钮，复位后重新连接。

七、技术参数

项目	参数说明
HDMI信号	HDMI1.3，完全兼容HDCP1.4
支持分辨率	480i@60Hz, 480p@60Hz, 576i@50Hz, 576p@50Hz, 720p@50/60Hz, 1080i@50/60Hz, 1080p@50/60Hz
网线	非屏蔽或屏蔽五类/六类网线（UTP/STP Cat5/5e/6）
传输距离	1080p 60Hz全高清信号采用Cat6类网线可以传输120米 CAT5 80m/CAT5E 100m/CAT6 120m
传输速率	18Mbps
工作温度	0°C ~ 60°C
电源供电	DC5V/1A
整机功耗	TX: 3.5W; RX: 3W
防护	防静电、防雷击、防浪涌
尺寸	110(W) x 58(D) x 26(H)mm *2PCS
重量	TX: 125g RX: 120g
颜色	黑色

声明

* 所有的产品和品牌名称都可能是相应生产商的商标或是注册商标。™和®的标示有可能在本说明书上被省略。本说明书所涉及的产品图片与实物可能有细微区别，效果演示图和示意图仅供参考（图片为合成图、模拟演示图），有关产品的外观（包括但不限于颜色）请以实物为准。术语HDMI、HDMI高清多媒体接口和HDMI标识是HDMI Licensing Administrator, Inc. 的商标或注册商标。我们始终竭力提供最优质的产品给客户，所以产品软件与硬件保持不断升级，说明书中所包含的信息，如有更改，恕不另行通知。